

P	2	GROEP	23
BETR.	Carburateur Solex-Cisac B230K		NO.
240			6
			DATUM
			Aug 86

WIJZIGINGEN 1987

Carburateur Solex-Cisac voor motor B230K

Bij de B230K wordt hetzelfde type carburateur als bij de B200K gebruikt. De carburateur is echter op bepaalde punten gewijzigd. Carburateur: Volvo O/N 1 357 638-4 (handgeschakelde versnellingsbak); 1 357 639-2 (automatische versnellingsbak).

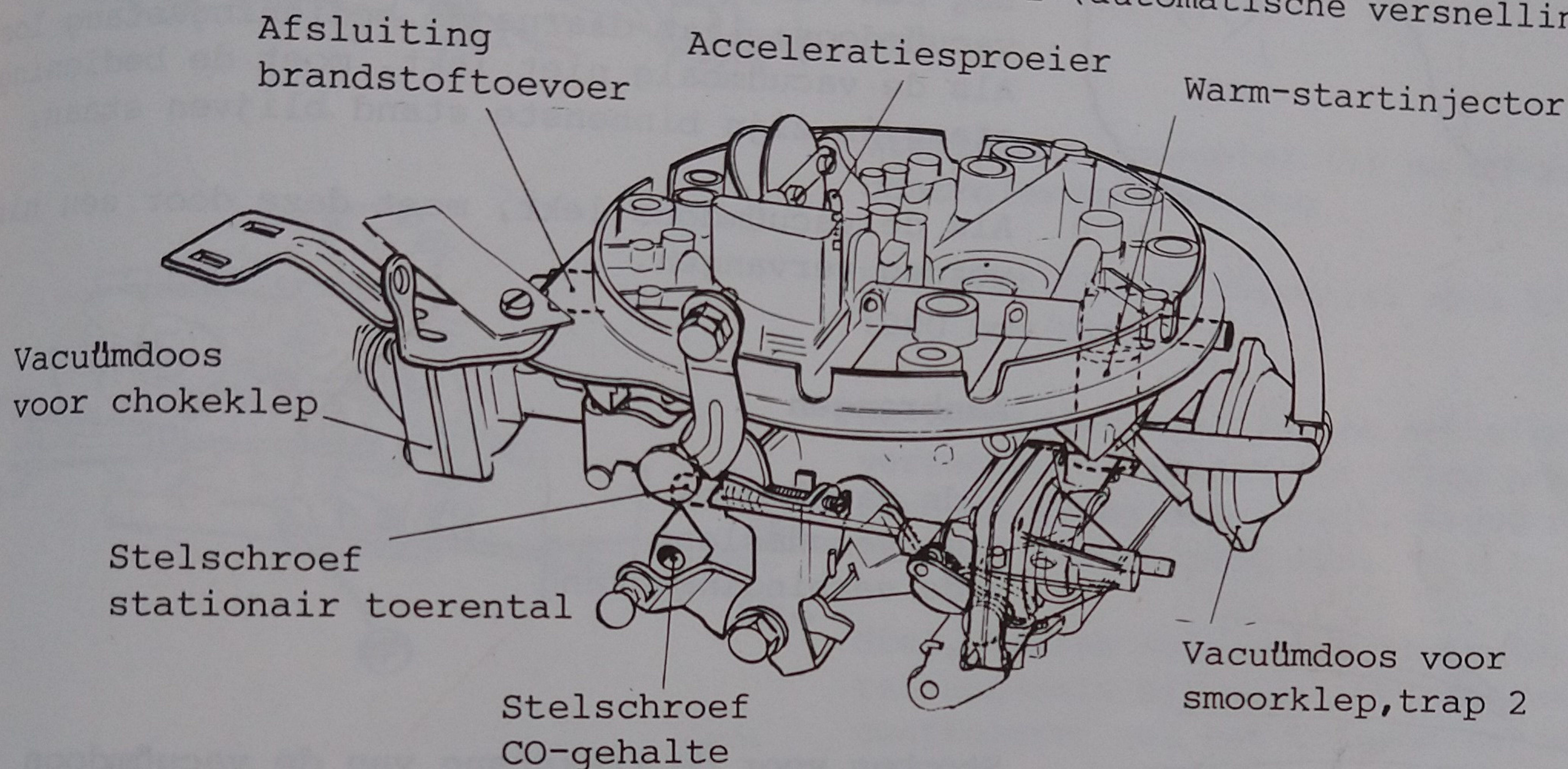

Werking van de warm-startinjector controleren

Verwijder de slang van de warm-startinjector. Sluit een soortgelijke slang met een lengte van ca 30 cm aan.

Zet het contact aan.

Controleer door in de slang te blazen: de injector moet dan **dicht** zijn.

Zet het contact af.

^{142 512} De injector moet dan **open** zijn; dit wordt gemerkt door in de slang te blazen.

Als de warm-startinjector na bovenstaande controle niet werkt, moet deze door een nieuwe worden vervangen.

Waarschuwing! Als van de afsluitklep voor de brandstoftoevoer van de carburateur en van het PTC-element van het stationaire kanaal kabelschoenen worden losgemaakt, mogen deze onder geen voorwaarde met elkaar worden verwisseld. De regeleenheid van de ontsteking wordt dan onmiddellijk beschadigd.

Vacuümdoos voor smoorklep trap 2 controleren

Verwijderen

- de verbindingstang van de bediening
- de vacuümslang van de vacuümdoos
- de vacuümdoos

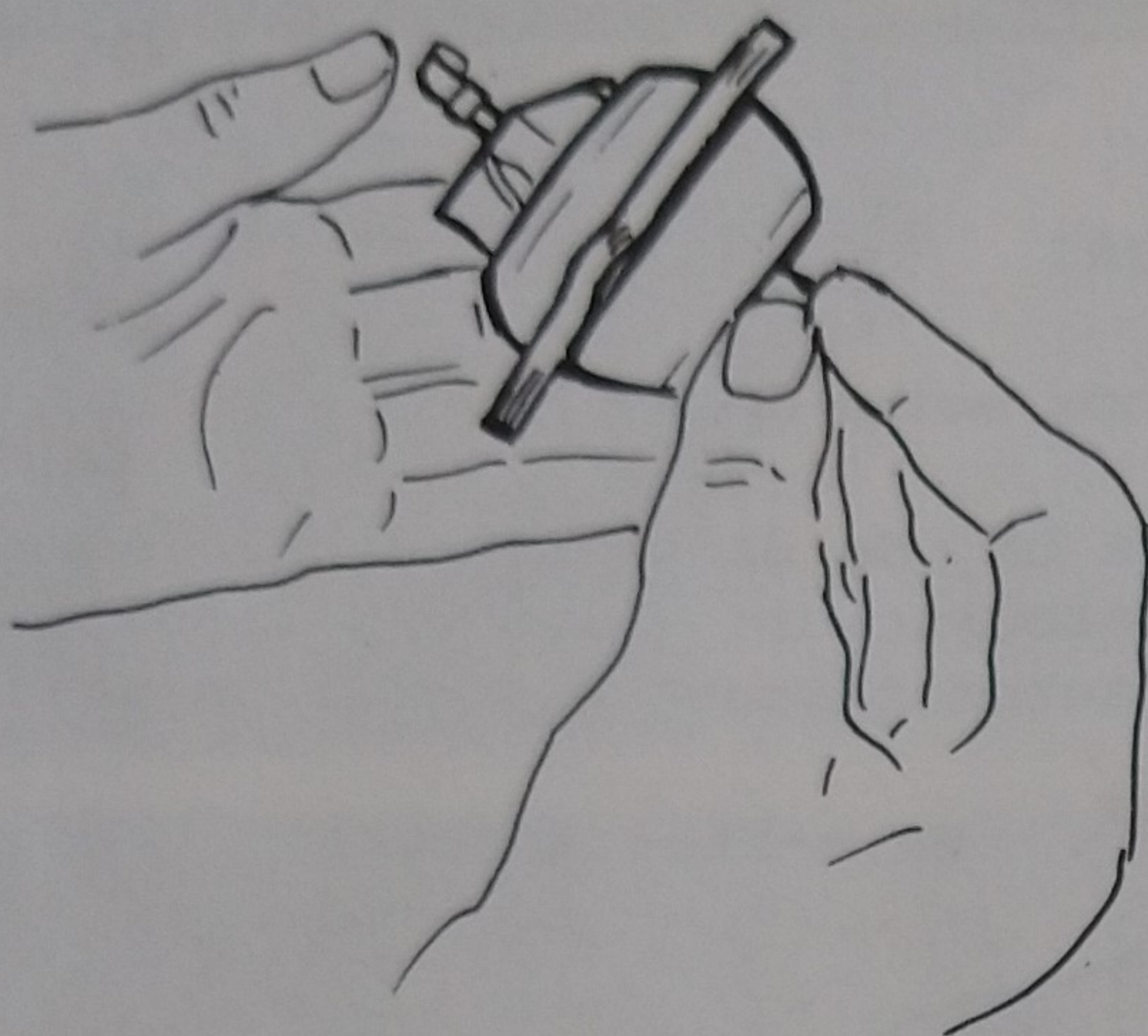

142 513

Vacuümbalg op lekkage controleren

Druk de trekstang helemaal in.
Leg een vinger op de slangbevestiging van de vacuümdoos; laat daarna de bedieningsstang los. Als de vacuümbalg niet lekt, moet de bedieningsstang in zijn binnenste stand blijven staan.

Als de vacuümdoos lekt, moet deze door een nieuwe worden vervangen.

Aanbrengen

- de vacuümdoos
- de vacuümslang
- de verbindingstang

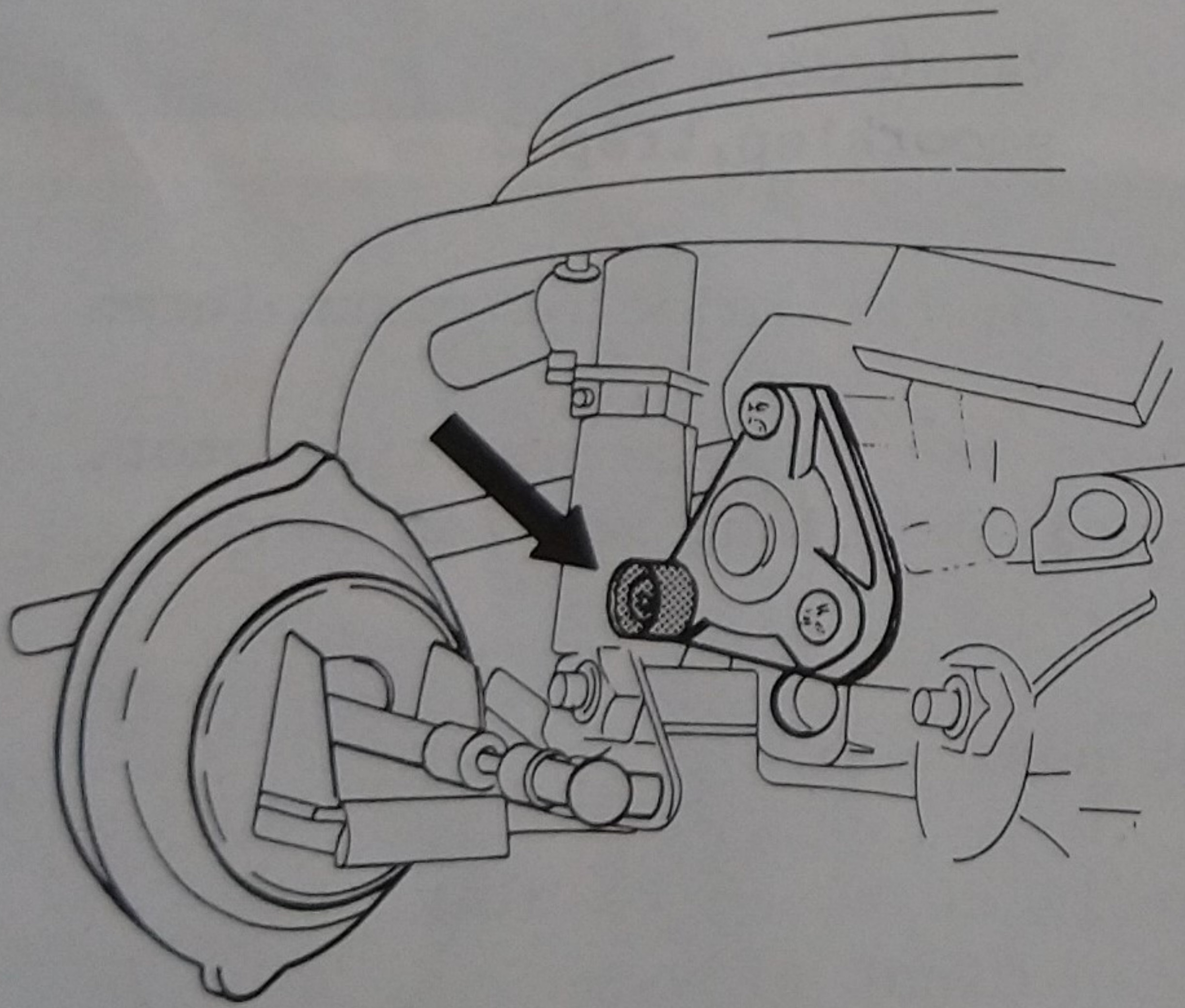

142 653

Stopbus voor de trekstang van de vacuümdoos

De stopbus is aangebracht op het deksel van de deellastverrijking. Het is bij het aanbrengen ervan van belang, dat de bus op de juiste plaats wordt aangebracht (zie de afbeelding).

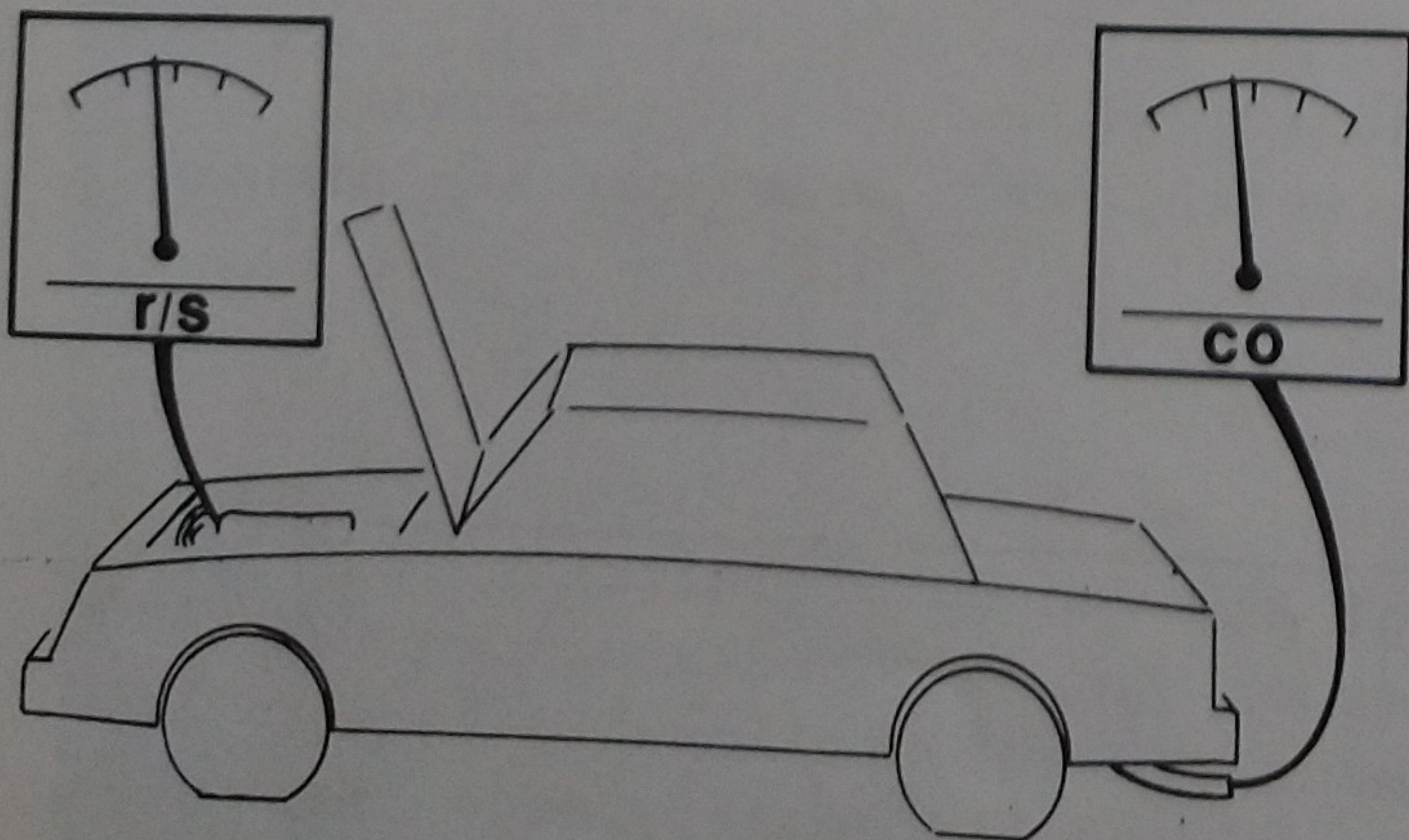

132 644

Toerenteller en CO-meter aansluiten Motor warmdraaien

Draai de motor bij 25 r/s (1500 omw/min) warm, totdat de thermostaat opengaat.

Voel bij de bovenste radiatorslang aan de radiator; als deze warm begint te worden, is de thermostaat opengegaan.

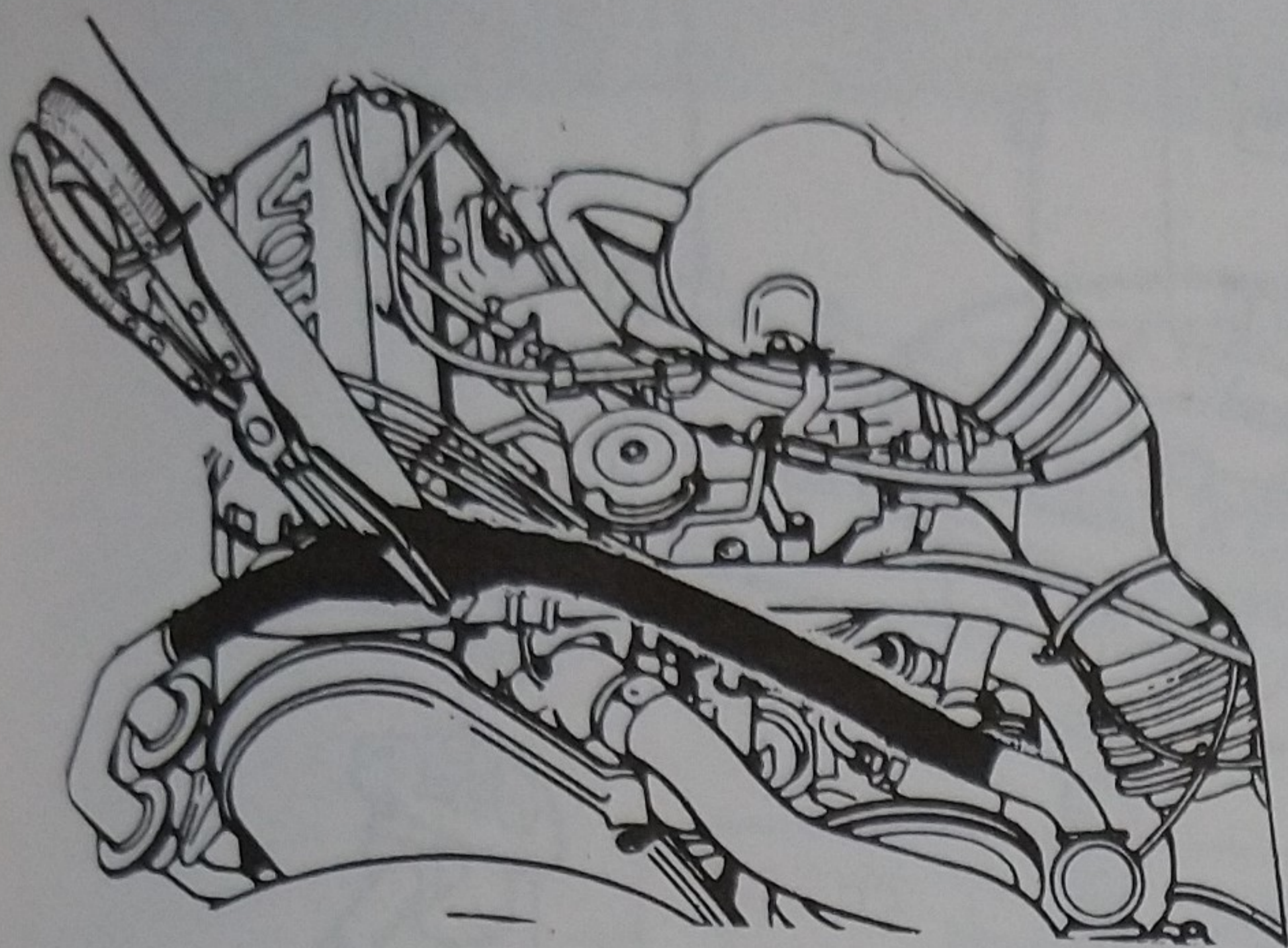

Pulsair-systeem loskoppelen

Anders worden foutieve meetwaarden verkregen.

Maak de slang los en plug deze af. Of knijp de slang met slangklem 2901 dicht.

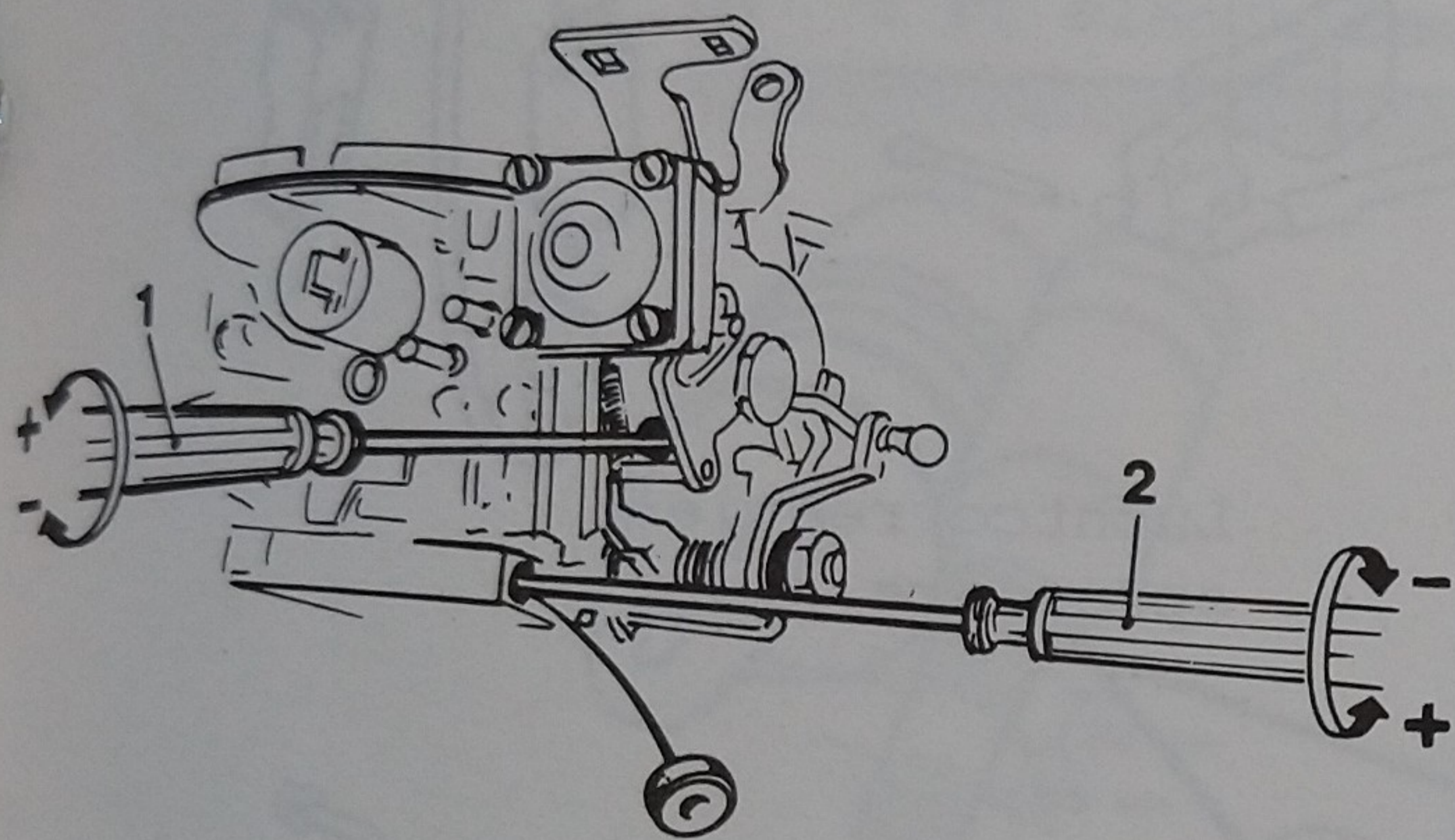

142 514

Stationair toerental (1) en CO-gehalte (2) controleren/afstellen

Het stationaire toerental moet zijn: 15 r/s (900 omw/min).

De CO-stelschroef is met een plastic plug verzegeld. Prik met een priem een gat in de plug en wring deze eruit. Breng na het afstellen een **nieuwe** plug aan.

Stel, indien nodig, het stationaire toerental nogmaals af, zodat het toerental bij het controleren van het CO-gehalte juist is.

CO-gehalte, controlewaarde..... 0,5-1,5 %
afstelwaarde 1,0 %

- o Het CO-gehalte **stijgt**, als de stelschroef **naar buiten** wordt gedraaid.
- o Het CO-gehalte **daalt**, als de stelschroef **naar binnen** wordt gedraaid.

Slang voor het Pulsair-systeem aansluiten

Als de slang wordt aangesloten, moet het CO-gehalte dalen; dit bewijst, dat het systeem werkt.

BELANGRIJK! Met ingeschakeld Pulsair-systeem mag het CO-gehalte **absoluut niet** nogmaals worden afgesteld.

Zet de motor af.
Verwijder de meetinstrumenten.

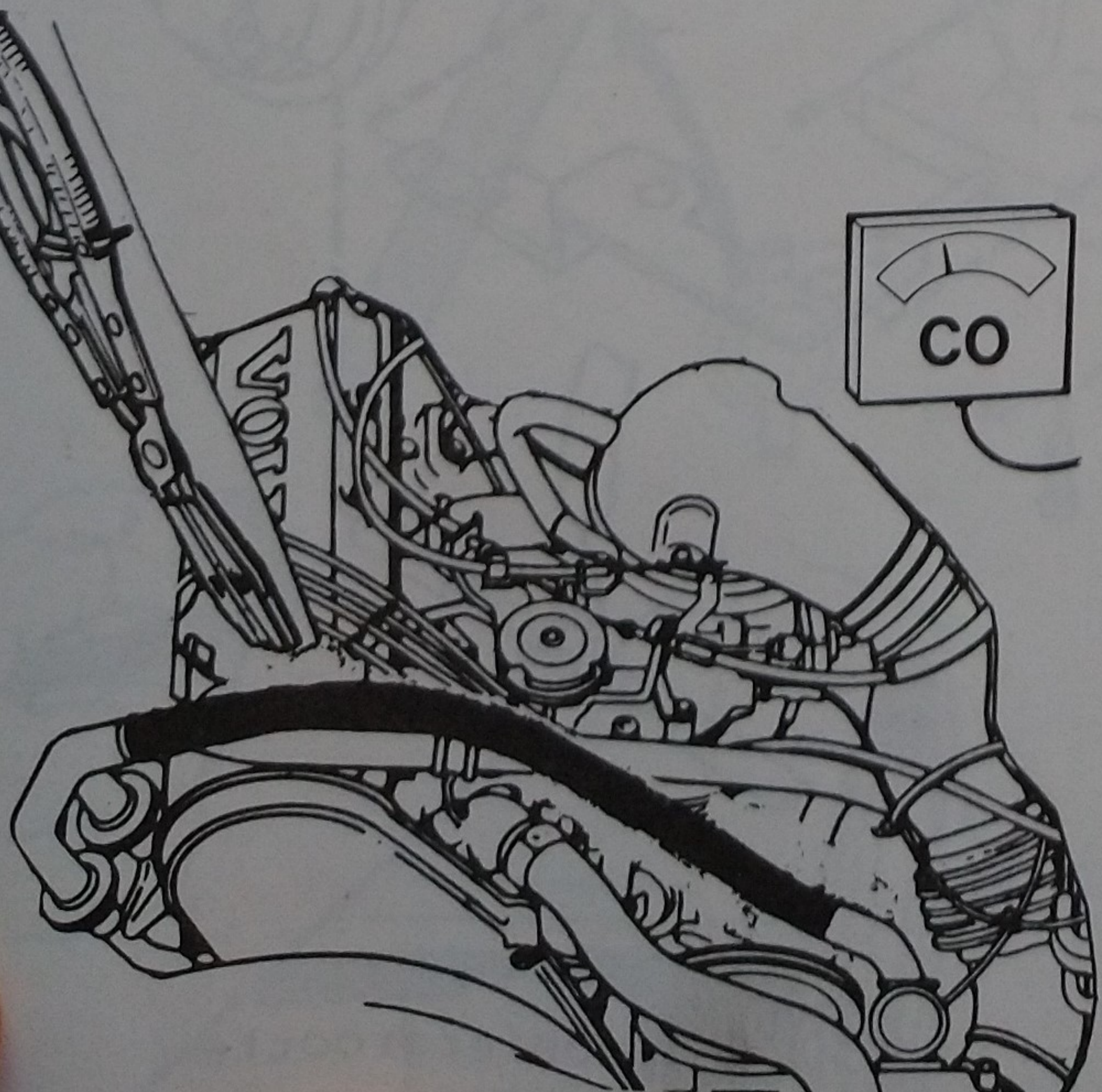

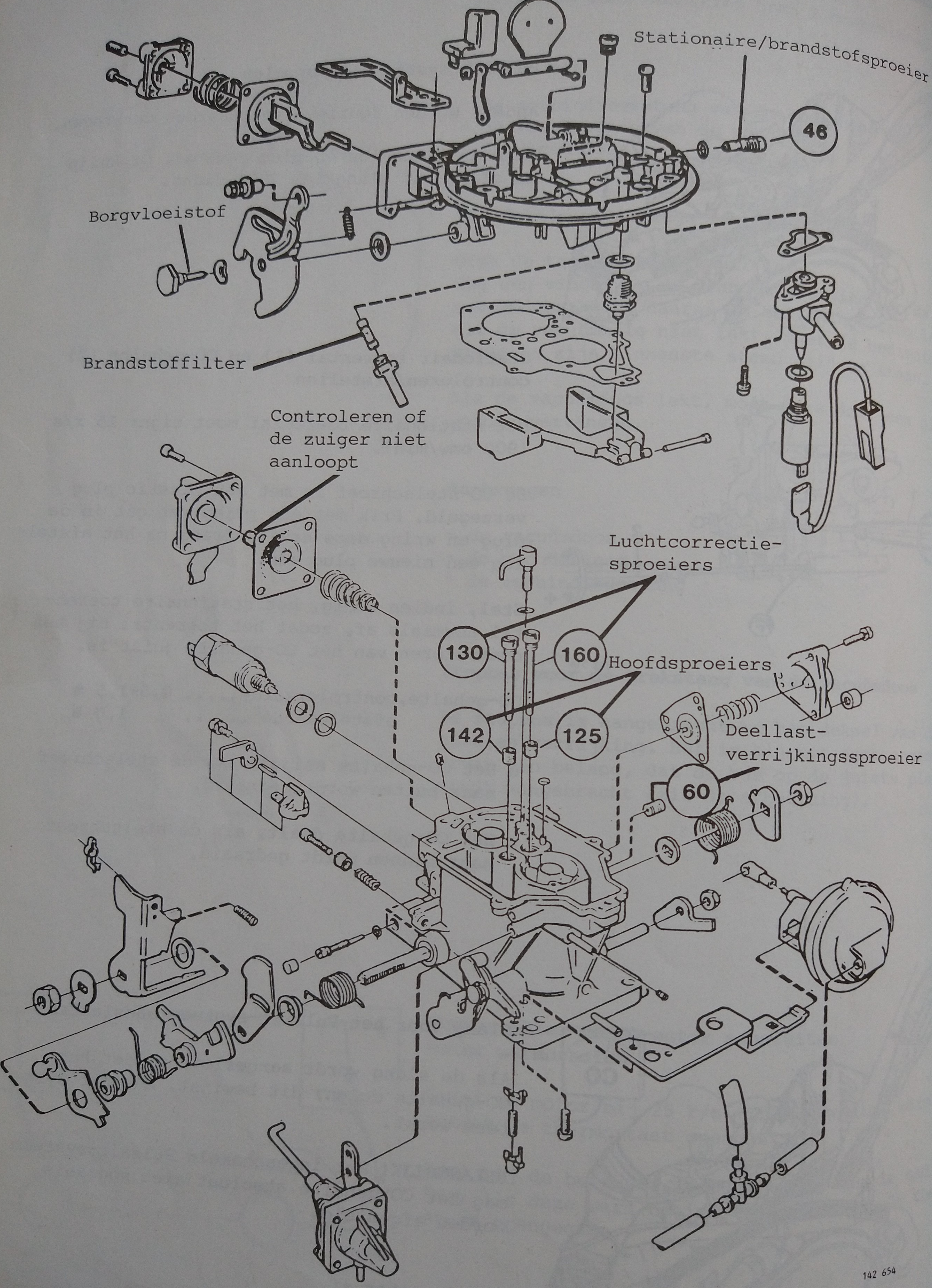

Vb (130) = sproeiergrootte